

様式4の2 (指名競争入札)

抽出事案説明書

発注機関名：丹後土木事務所

工事名	管内一円（波見川他）府民公募型整備工事																		
工事概要	<p>平成26年度及び平成27年度に改善箇所として府民から提案のあった河川護岸等の修繕を実施したもの。</p> <table> <tr> <td>1工区（波見川①）</td> <td>石積護岸工</td> <td>23㎡</td> </tr> <tr> <td></td> <td>捨石工</td> <td>41㎡</td> </tr> <tr> <td>2工区（波見川②）</td> <td>石積護岸工</td> <td>20㎡</td> </tr> <tr> <td>3工区（亀島）</td> <td>天端コンクリート工</td> <td>4㎡</td> </tr> <tr> <td>4工区（小松川）</td> <td>石張工</td> <td>3㎡</td> </tr> <tr> <td>5工区（長江）</td> <td>張芝工</td> <td>40㎡</td> </tr> </table>	1工区（波見川①）	石積護岸工	23㎡		捨石工	41㎡	2工区（波見川②）	石積護岸工	20㎡	3工区（亀島）	天端コンクリート工	4㎡	4工区（小松川）	石張工	3㎡	5工区（長江）	張芝工	40㎡
1工区（波見川①）	石積護岸工	23㎡																	
	捨石工	41㎡																	
2工区（波見川②）	石積護岸工	20㎡																	
3工区（亀島）	天端コンクリート工	4㎡																	
4工区（小松川）	石張工	3㎡																	
5工区（長江）	張芝工	40㎡																	
指名業者数	20社																		
指名業者選定理由	<p>本工事は土木一式工事であり、設計金額による発注標準に基づき丹後土木事務所管内の「IV等級」業者から選定するものであるが、丹後土木事務所管内にはIV等級業者が15社しかいないため、Ⅲ等級業者5社を加えて20社として指名したものの。</p>																		
入札経過 (電子入札)	<p>指名通知 平成27年12月14日 開札 平成27年12月24日 入札者数 4社 落札者 株式会社 山田電気商会 落札金額 7,986,600円(税込) 予定価格 9,277,200円(税込) 最低制限価格 7,877,520円(税込) 落札率 86.1% 特記事項 入札辞退者14社、不着者2社 (予定価格事前公表)</p>																		

工事概要説明資料

1 工事概要

- (1) 工事名 管内一円（波見川他）府民公募型整備工事
 (2) 工事番号 丹後27府民公募第1499の1号の1の7
 (3) 工事場所 宮津市奥波見他 地内
 (4) 工事概要
- | | | |
|-----------|-----------|------------------|
| 1工区（波見川①） | 石積護岸工 | 23m ² |
| | 捨石工 | 41m ² |
| 2工区（波見川②） | 石積護岸工 | 20m ² |
| 3工区（亀島） | 天端コンクリート工 | 4m ² |
| 4工区（小松川） | 石張工 | 3m ² |
| 5工区（長江） | 張芝工 | 40m ² |
- (5) 工期 平成27年12月28日～平成28年6月30日

2 位置図、平面図、標準横断図、構造図

(1) 位置図

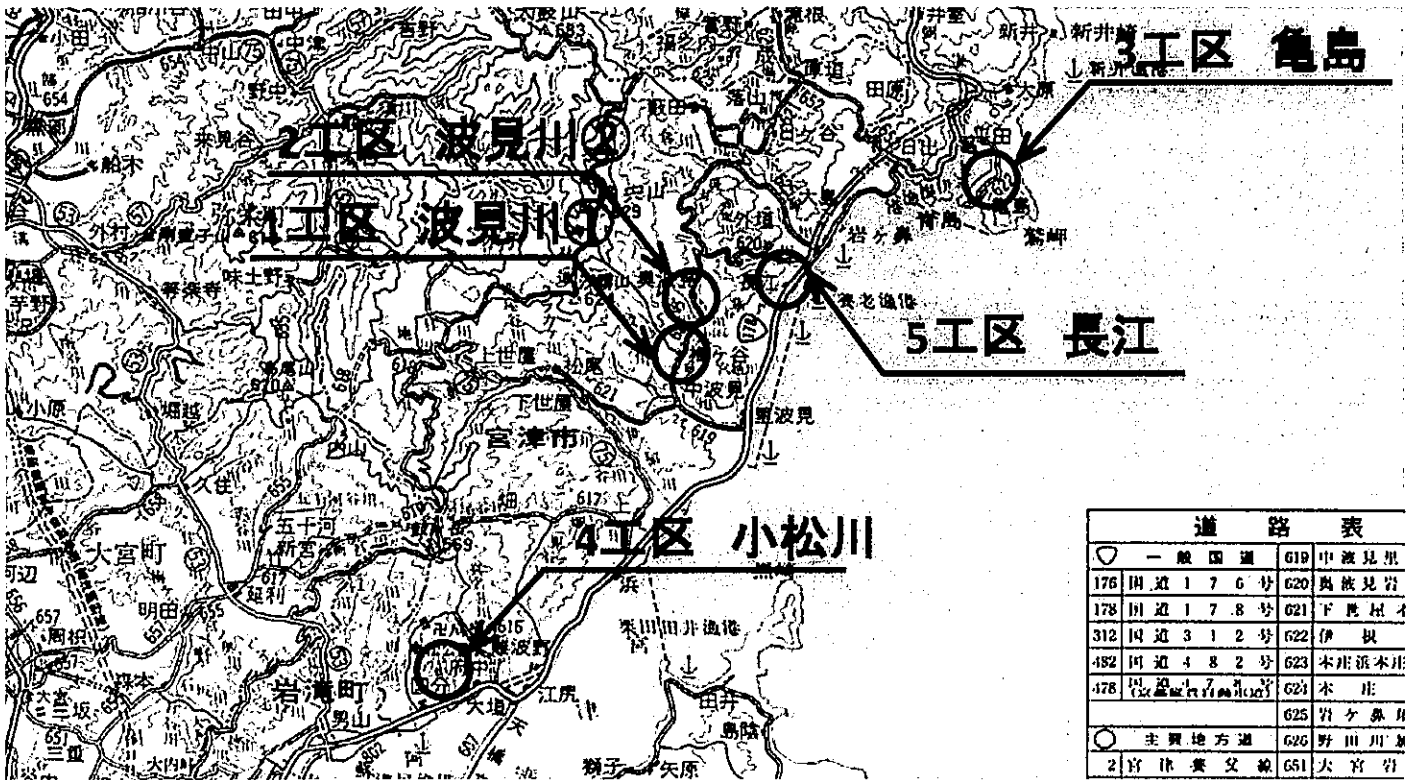

▽	一般国道	619	中波見川
176	国道176号	620	奥波見川
178	国道178号	621	下波見川
312	国道312号	622	伊根
482	国道482号	623	本庄浜本庄
478	国道478号	624	本庄
		625	岩ヶ鼻
○	主要地方道	626	野田川
2	宮津養父線	651	大宮岩

(2) 計画図面
【1工区 波見川①】

波見川 計画平面図 S=1:250

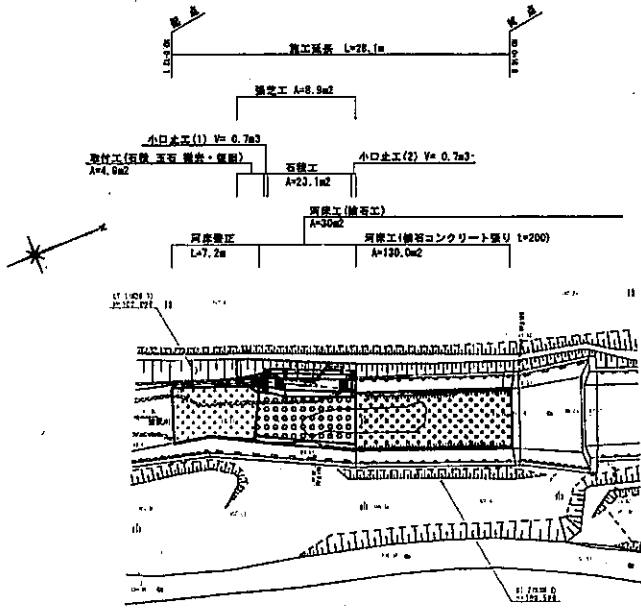

標準横断面図 S=1:50

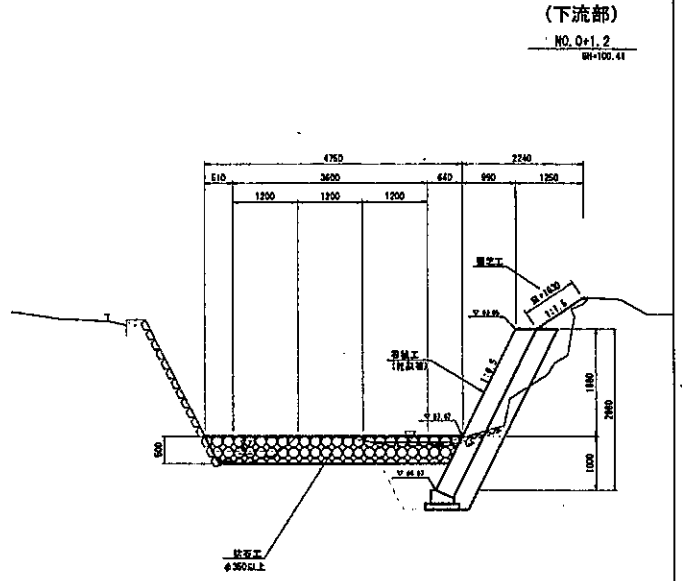

【2工区 波見川②】

波見川 計画平面図 S=1:250

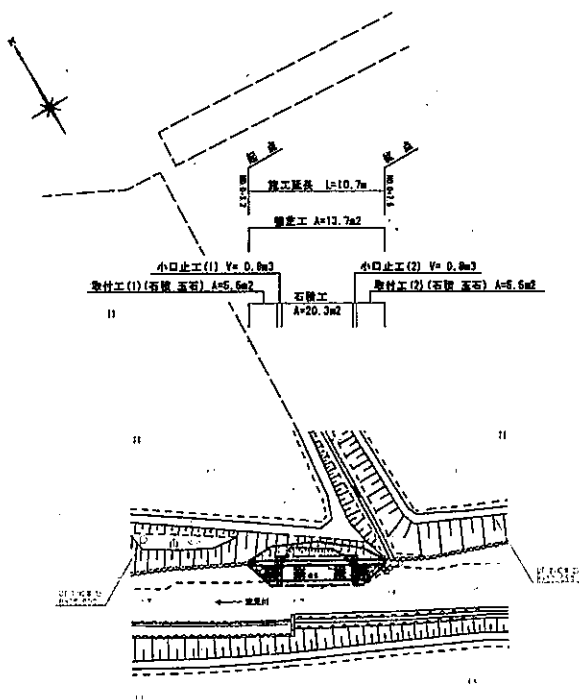

標準横断面図 S=1:50

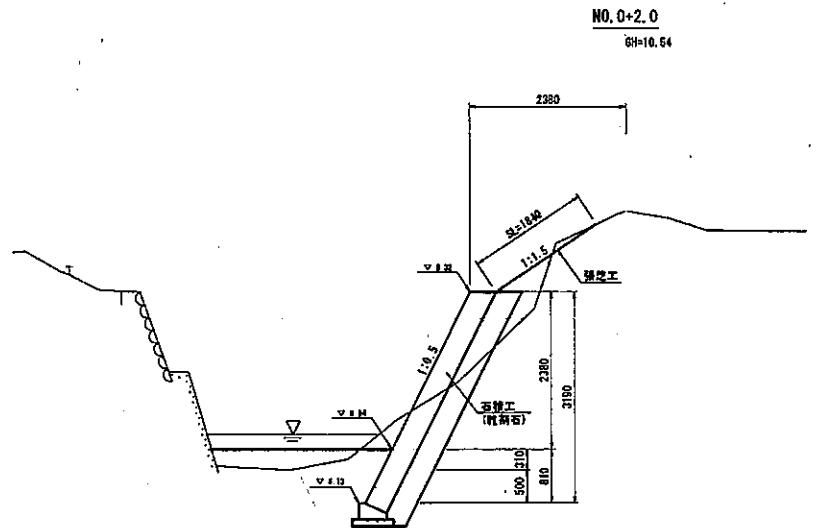

【3工区 亀島】

亀島(立石)急傾斜施設 計画平面図 S=1:250

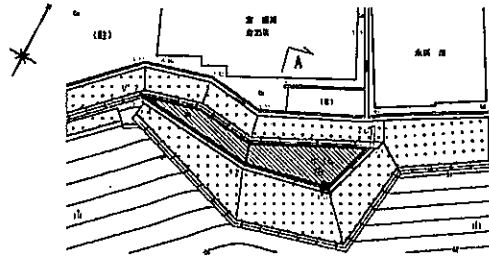

天端コンクリート厚 A=31.2m²

面材
厚10mm L=1.6m
鋼筋補強
1.03箇所(L=0.6m)
埋戻土砂層(側溝沿線) L=21.0m

施工延長 L=21.0m

標準横断面図 S=1:50

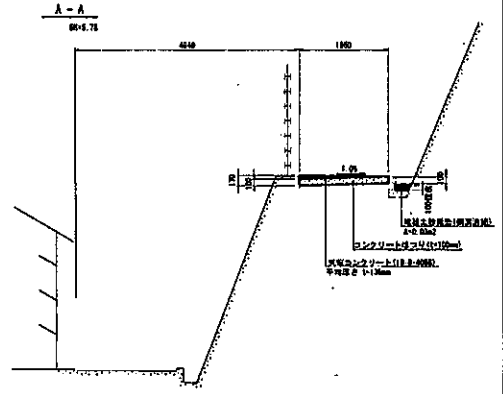

構造図 S=1:20

(天端コンクリート修繕 標準横断面図)

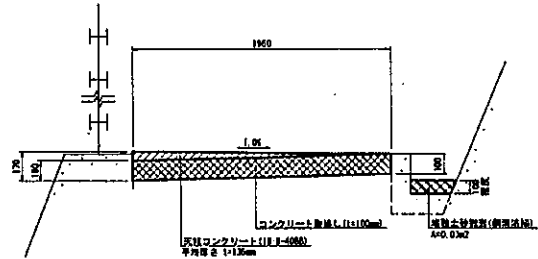

【4工区 小松川】

小松川 計画平面図 S=1:250

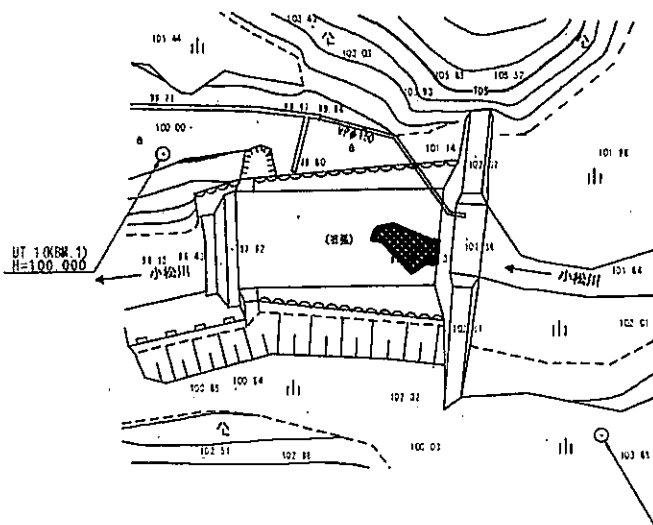
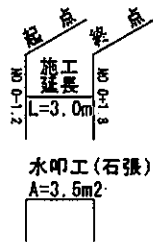

標準横断面図 S=1:50

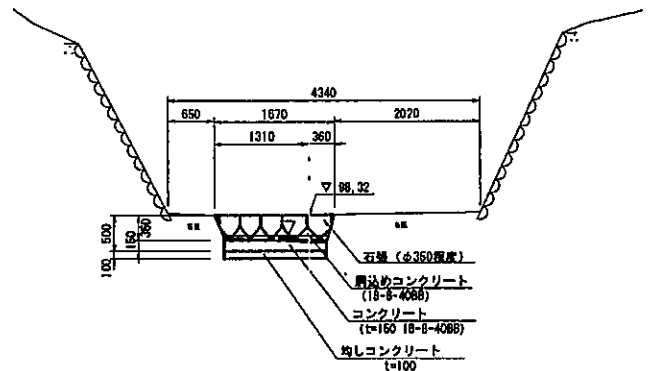

構造図

標準断面図 S=1:50

(石張水叩工補修)

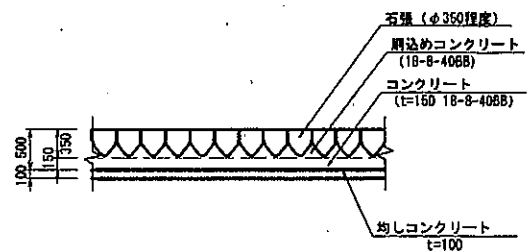

【5工区 長江】
 長江急傾斜施設 計画平面図 S=1:500

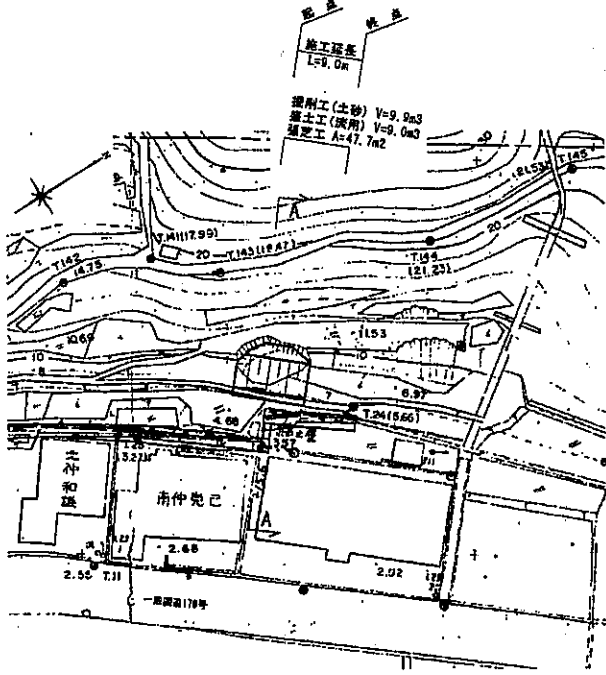

標準横断面図 S=1:50

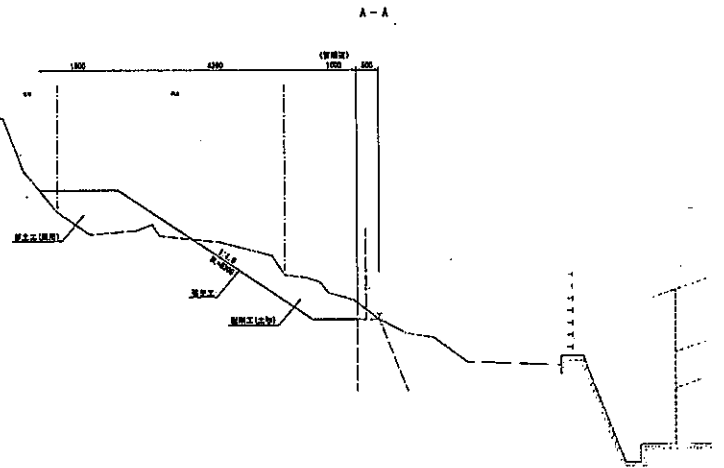

3 着工前、施工状況の写真

【1工区 波見川①】

着工前

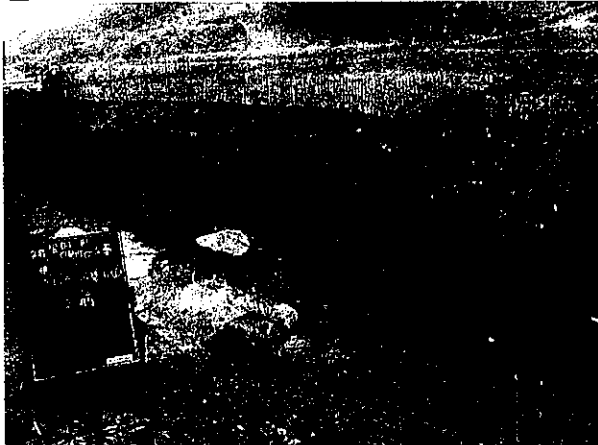

施工状況 (H28.5.14 現在)

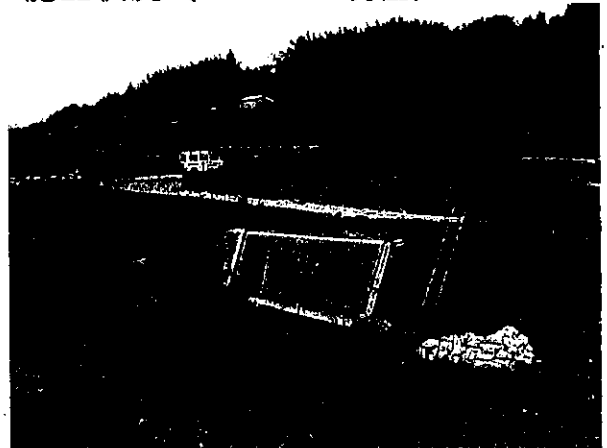

【2工区 波見川②】

着工前



施工状況 (H28.5.14 現在)

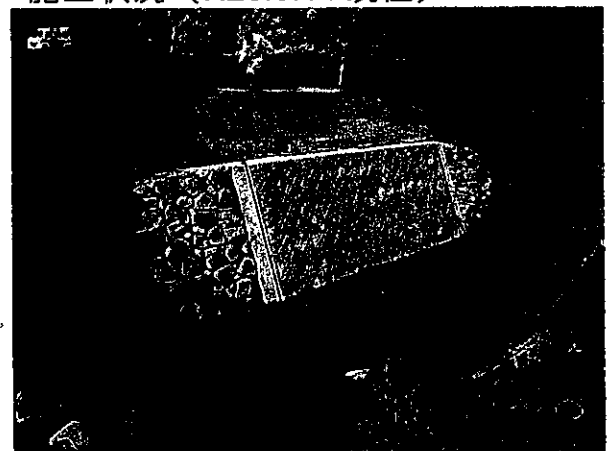

【3工区 亀島】
着工前

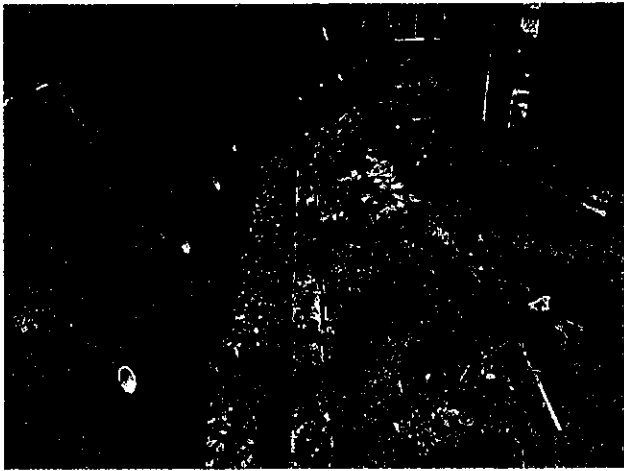

施工状況 (H28.5.14 現在)

未着手

【4工区 小松川】
着工前

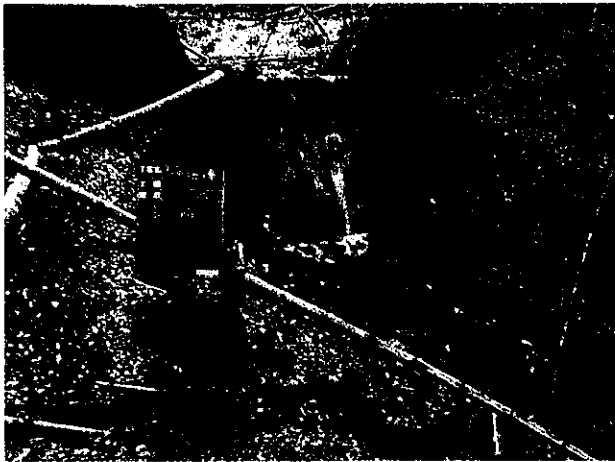

施工状況 (完成)



【5工区 長江】
着工前



施工状況 (H28.5.14 現在)



工事入札結果詳細情報

中止もしくは取止めの場合、「落札業者名」「落札金額」の項目はハイフン(-)で表示しています。
開札を執行していない場合、「開札執行日時」には開札予定日を表示していません。

案件情報	
案件番号	0762201560051201
調達機関(部局・事務所)	建設交通部 京都府丹後土木事務所
案件名称	管内一円(波見川他) 府民公募型整備工事(丹後27府民公募第1499の1号の1の7)
工事場所	宮津市奥波見他地内
入札方式	指名競争入札
種別	土木一式工事
工期	平成28年3月10日
予定価格(税込)	9,277,200 円 (入札書比較価格:8,590,000 円)
最低制限価格(税込)	7,877,520 円 (入札書比較価格:7,294,000 円)
紙・電子区分	電子入札
開札執行日時	平成27年12月24日 午後01時20分
落札業者名	(株) 山田電気商会
落札金額(税込)	7,986,600 円 (入札書記載金額:7,395,000 円)
入札執行回数	1回
備考	

※入札の経過情報です。

経過情報			
No.	業者名称	入札金額1回目	摘要
1	(株) 山田電気商会 Ⅲ 与謝野町	7,395,000円	落札
2	(株) アイフル IV 与謝野町	8,550,000円	
3	(株) 芦田工務店 Ⅲ 宮津市	7,243,000円	失格
4	浜宗産業(株) IV 京丹後市	-	辞退
5	(有) 新生建設 IV 京丹後市	-	辞退
6	(株) 富田公害 IV 宮津市	-	辞退
7	(株) 久保工務店 IV 京丹後市	-	辞退
8	(株) 大村工務店 IV 宮津市	-	辞退
9	牧野建設(株) Ⅲ 宮津市	-	辞退
10	(株) 吉榮工務店 IV 京丹後市	-	辞退
11	(株) 保室建設 IV 宮津市	-	辞退
12	丸谷建設(株) Ⅲ 伊根町	-	辞退
13	後藤建材(有) IV 宮津市	-	辞退
14	(有) 三富建設 IV 宮津市	-	辞退
15	たかおか造園(株) IV 与謝野町	-	辞退
16	(株) 修己建設 IV 京丹後市	-	辞退
17	小野澤建材(株) IV 宮津市	-	辞退
18	(株) 関野組 Ⅲ 宮津市	-	無効
19	川戸無線 IV 京丹後市	-	入札書不着
20	(有) 柳水道 IV 与謝野町	-	入札書不着

7,986,600円
9,234,000円
7,822,440円

[入札結果一覧に戻る](#)

[トップページへ戻る](#)

