

1. ごみ処理について

1 ごみ処理の概要

(1) ごみの排出状況

京都府における令和3年度のごみの排出量(集団回収量を除く。)は約68.5万tであり、令和2年度の約69.7万tから約1.2万t減少している。

また、ごみ排出の内訳をみると、生活系ごみが約43.6万t(全体の63.6%)、事業系ごみが約24.9万t(全体の36.4%)となっている。

また、1人1日当たりの排出量は728 gであり、令和2年度の736 gから約8 g減少している。

(2) ごみの処理状況

ア ごみの処理フロー

ごみの総処理量のうち直接資源化されたものは約0.5万t(全体の0.7%)、焼却、破碎・選別等により中間処理されたものは約67.7万t(全体の98.0%)、直接埋立されたものは約0.9万t(全体の1.3%)となっている。

中間処理については、直接焼却の割合は80.0%、その他の中間処理(破碎選別による資源化、堆肥化等)の割合は18.0%である。

また、中間処理されるごみ約67.7万tは、処理の結果、14.3万tまで減量化され、資源化(5.4万t)又は埋立(9.0万t)されている。最終的に、直接埋立されたものと併せて、約9.8万tが埋立されている。

イ リサイクルの状況

市町村において分別収集や中間処理により資源化された量は5.9万t(令和2年度は6.0万t)、自治会等によって資源回収された集団回収量は4.4万t(令和2年度は4.7万t)であり、合計10.3万tが資源化されている。

市町村における資源化と集団回収を併せたリサイクル率は14.0%(令和2年度は14.4%)であり、全国平均19.9%(令和2年度は20.0%)と比べて低い状況にある。

注1
$$\text{リサイクル率(\%)} = \frac{\text{資源化量} + \text{集団回収量}}{\text{ごみの総処理量} + \text{集団回収量}} \times 100$$

注2 集団回収は、市民団体等による収集で市町村が補助金交付等により関与しているものを集計しており、市町村が関与していない集団回収、個人単位の集団回収は含まれない。

2 ごみ処理状況

(1) ごみ処理状況総括表(令和3年度)

保健所名	市町村名	計画処理 区域内 人口(人)	集団回収を除いたごみ排出の量			1人1日当り 排出量 (g/人・日)	市町村等 資源化量 (t)	集団回収量 (t)	リサイクル率 (%)
			生活系ごみ 排出量(t)	事業系ごみ 排出量(t)	(t)				
京都府合計		2,576,036	435,670	249,105	684,775	728	58,534	43,635	14.0
京都市		1,453,956	211,492	169,641	381,133	718	26,927	21,043	11.9
京都市除く市町村計		1,122,080	224,178	79,464	303,642	741	31,607	22,592	16.6
乙訓	向日市	57,105	10,601	3,401	14,002	672	793	2	5.7
	長岡京市	81,211	14,651	6,473	21,124	713	1,694	1,682	14.8
	大山崎町	16,425	2,919	877	3,796	633	264	0	7.0
山城北	宇治市	183,865	34,120	10,443	44,563	664	3,790	5,240	18.1
	城陽市	75,333	15,097	4,674	19,771	719	1,654	2,573	18.9
	久御山町	15,571	3,767	3,198	6,965	1,225	454	0	6.5
	八幡市	70,013	14,947	3,807	18,754	734	1,161	1,549	13.3
	京田辺市	70,728	13,694	3,434	17,128	663	1,492	1,692	16.9
	井手町	7,196	1,951	348	2,299	875	234	47	12.0
	宇治田原町	9,019	2,515	473	2,988	908	189	359	16.4
山城南	木津川市	79,555	15,172	4,685	19,857	684	2,248	2,085	19.7
	笠置町	1,213	382	73	455	1,028	67	0	14.7
	和束町	3,712	940	68	1,008	744	73	0	7.2
	精華町	36,962	7,243	2,050	9,293	689	1,204	1,274	23.5
	南山城村	2,568	586	42	628	670	130	0	20.7
南丹	亀岡市	87,302	16,237	5,976	22,213	697	1,698	1,915	15.0
	南丹市	30,870	4,551	2,646	7,197	639	1,226	356	20.9
	京丹波町	13,385	2,120	829	2,949	604	559	78	21.0
中丹西	福知山市	76,575	14,972	6,912	21,884	783	2,114	1,190	14.3
中丹東	舞鶴市	78,428	16,721	7,326	24,047	840	2,212	1,309	13.9
	綾部市	32,493	7,431	1,629	9,060	764	4,157	823	50.4
丹後	宮津市	16,958	5,777	843	6,620	1,070	639	0	9.7
	京丹後市	52,997	12,160	7,717	19,877	1,028	2,425	0	12.2
	伊根町	2,000	522	130	652	893	68	113	23.7
	与謝野町	20,596	5,102	1,410	6,512	866	1,062	305	20.1

注 集団回収を除いたごみ排出の量=市町村等収集量+直接搬入ごみ量+自家処理量

(2) ごみ処理フローシート

・令和3年度実績 (下段は令和2年度実績(斜体表示))

・ごみ量等(単位:t/年)

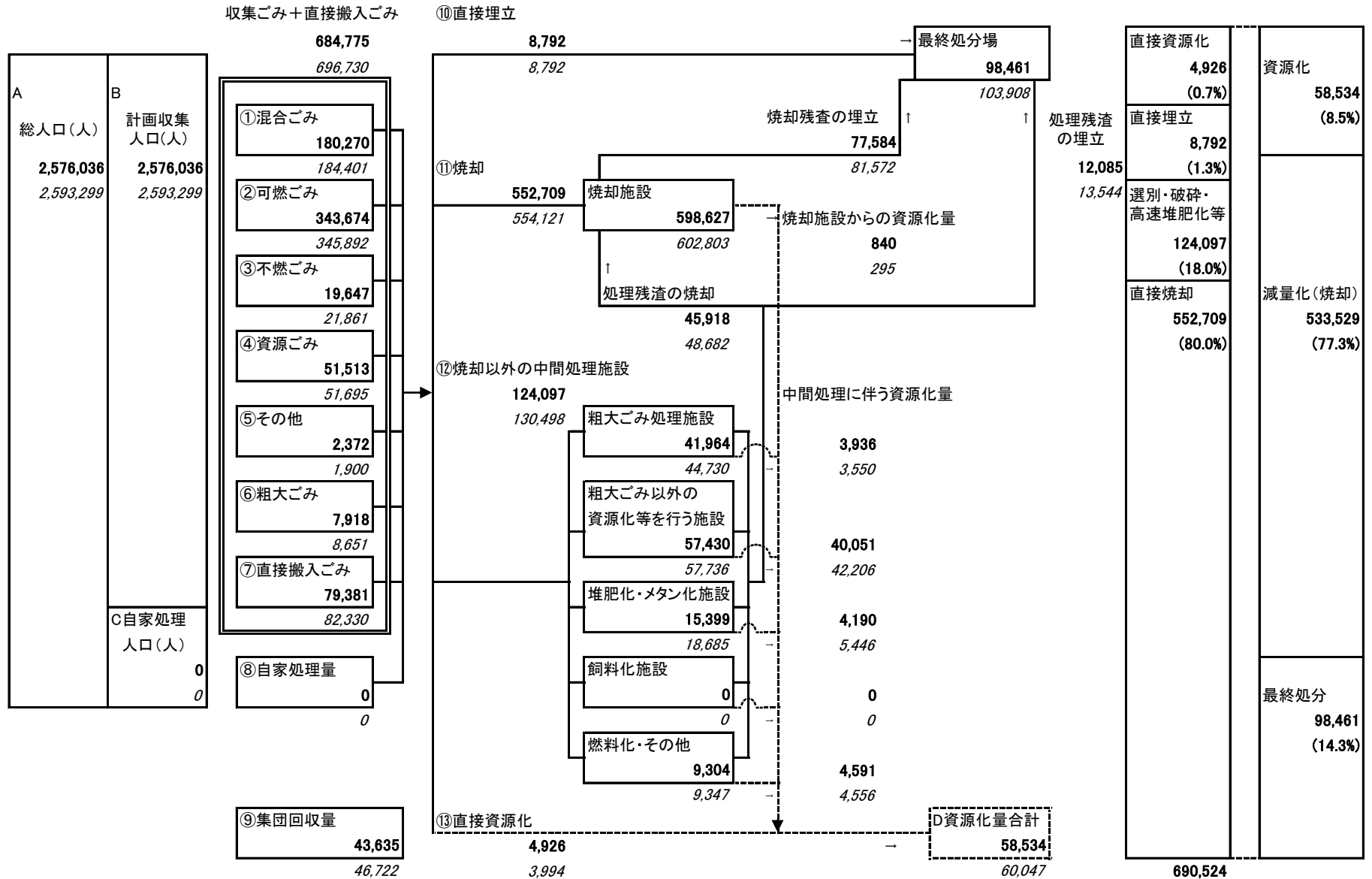

3 ごみ排出量の推移等

(1) ごみ排出量の推移

区分/年度	平成 18年度	19年度	20年度	21年度	22年度	23年度	24年度	25年度	26年度	27年度	28年度	29年度	30年度	令和 元年度	2年度	3年度
集団回収を除いたごみ 排出の量(千t/年)	1,043	979	928	880	844	838	834	824	808	783	749	748	742	743	696	684
1人1日当たり 排出量(g/人日)	1,078	1,012	962	914	874	868	865	857	842	815	783	782	779	780	736	728

(注) 集団回収を除いたごみ排出の量=市町村等収集量+直接搬入ごみ量+自家処理量

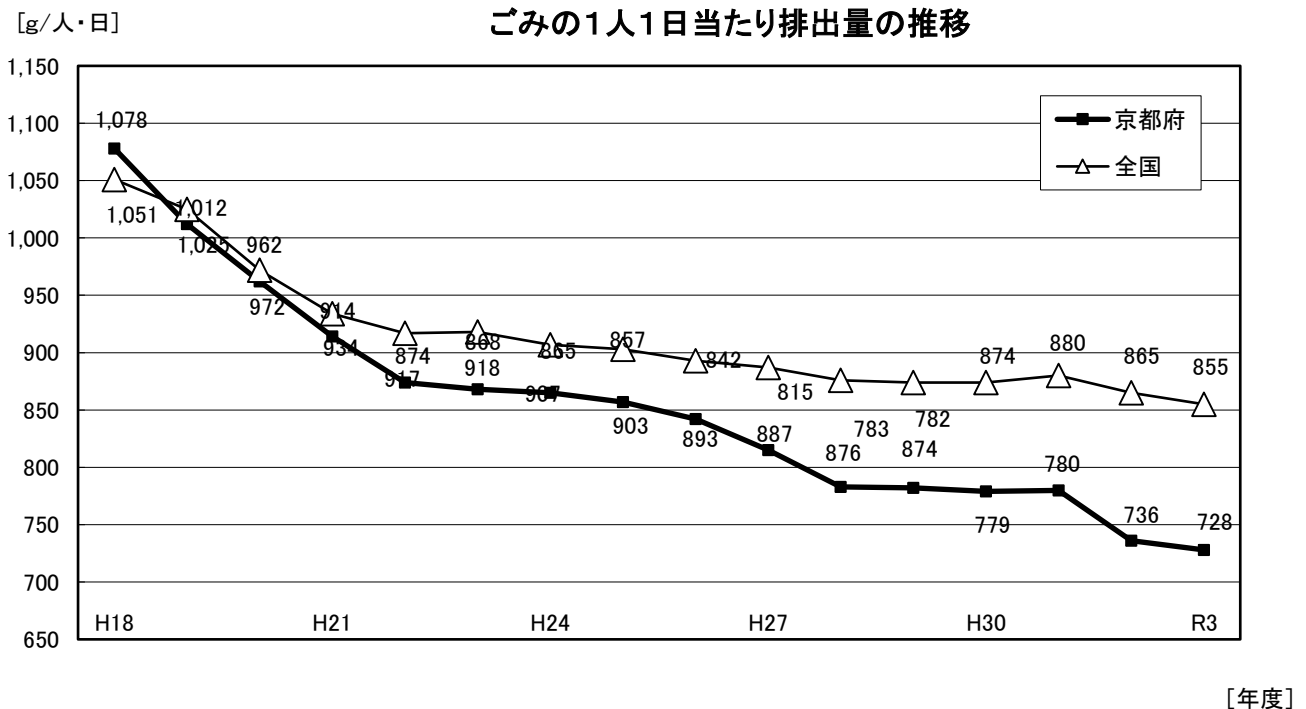
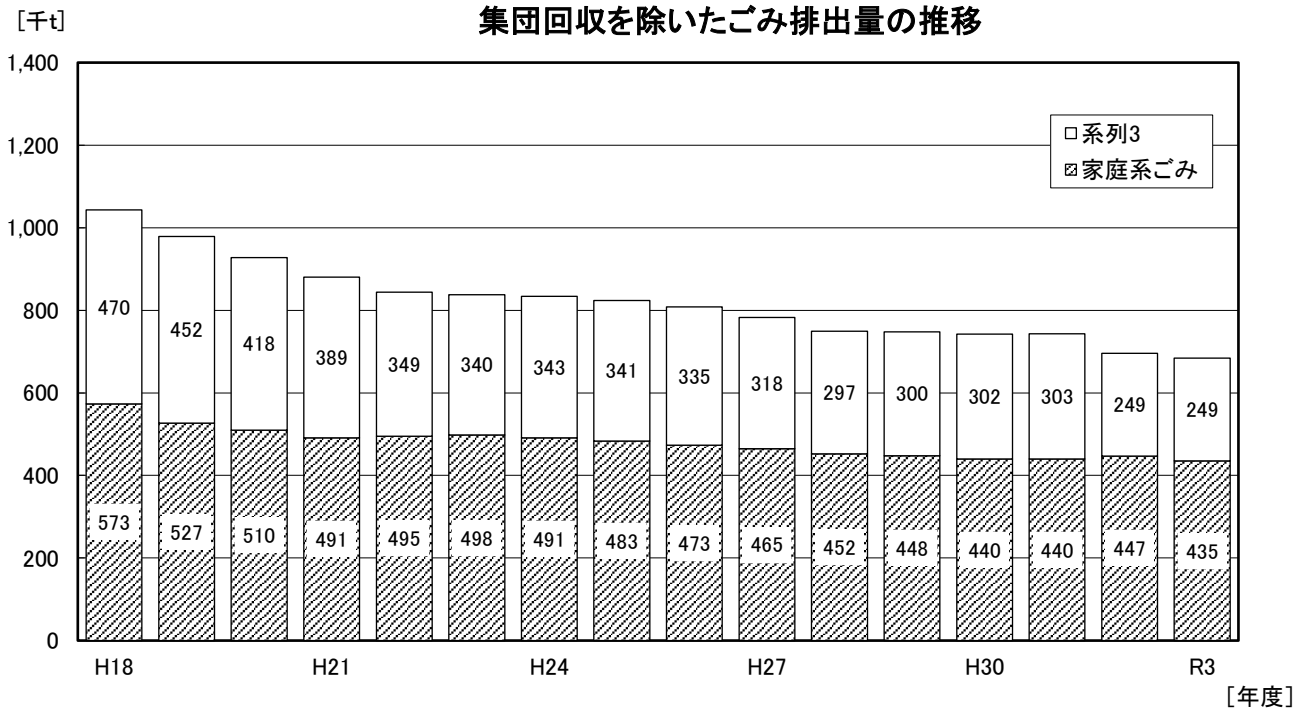

(2) 形態別のごみ処理量の推移

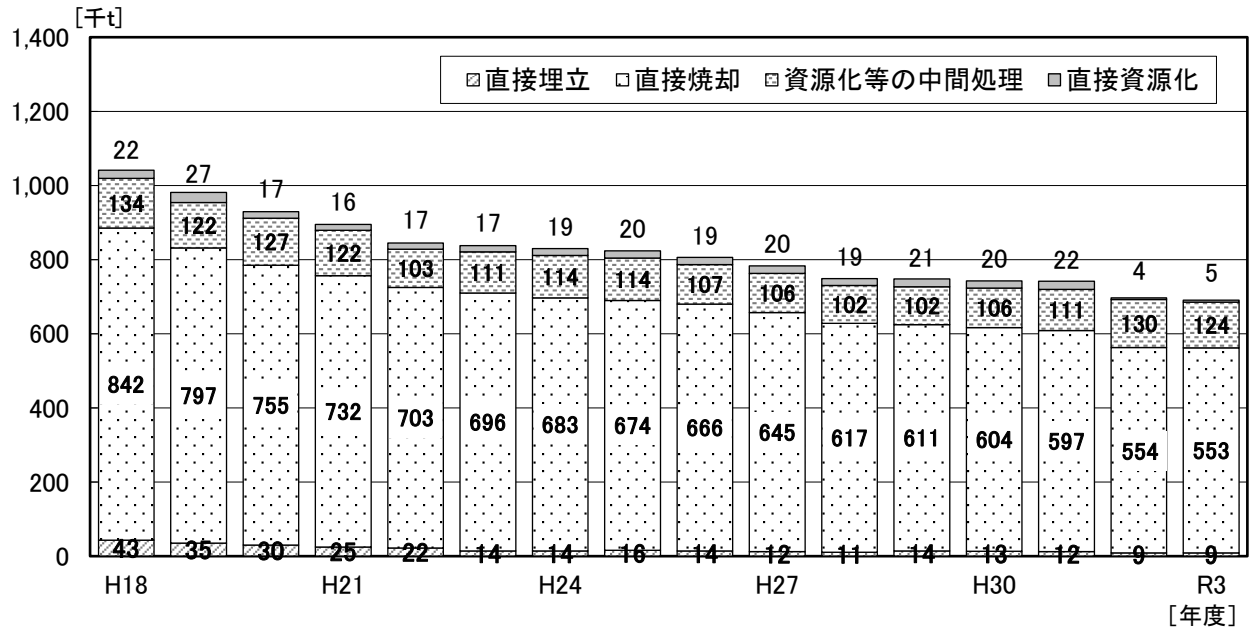

(3) リサイクル率の推移

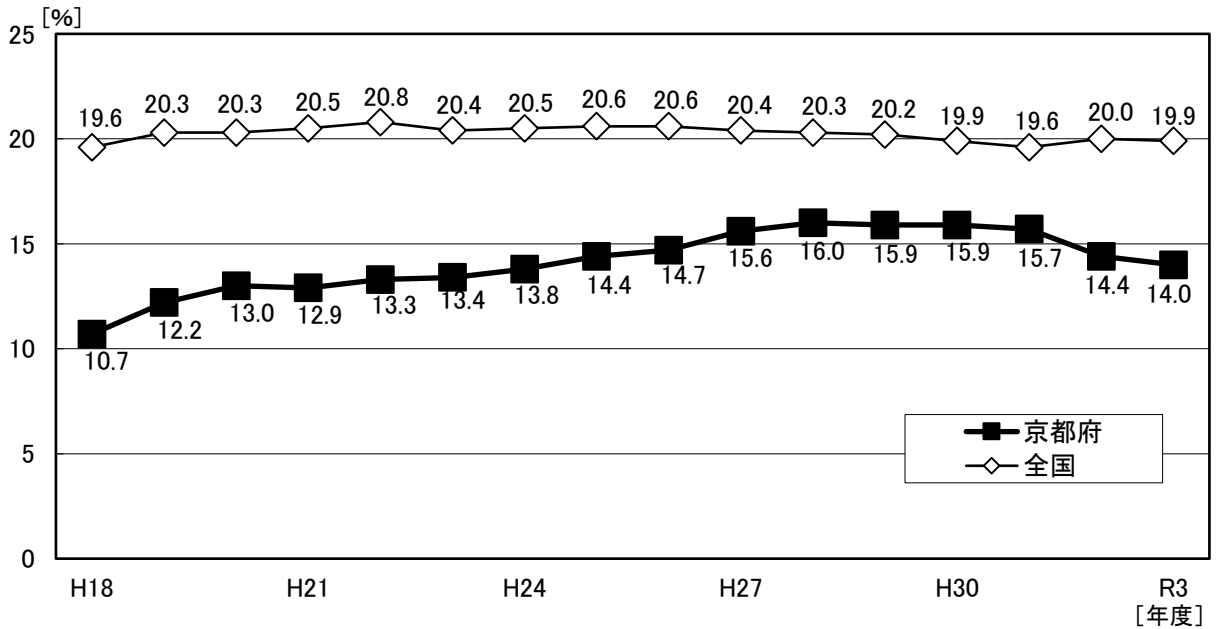

リサイクル量の内訳(令和3年度)

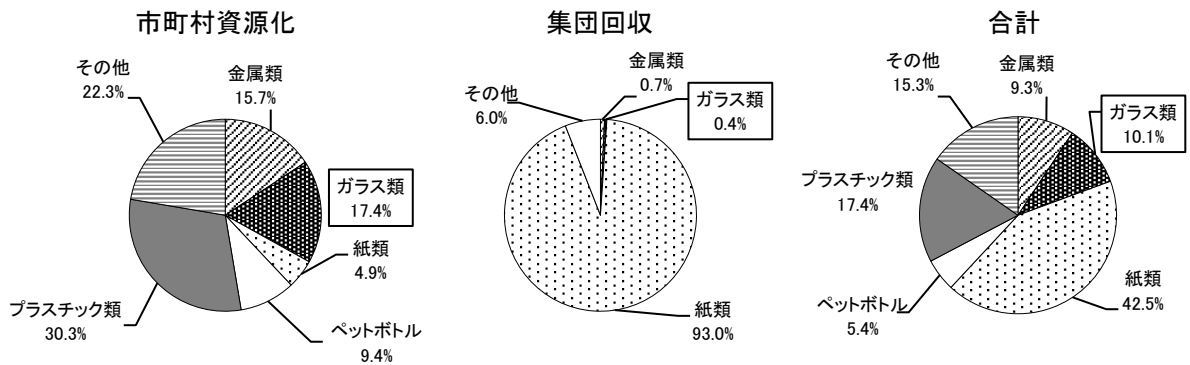

(4) 最終処分量の推移

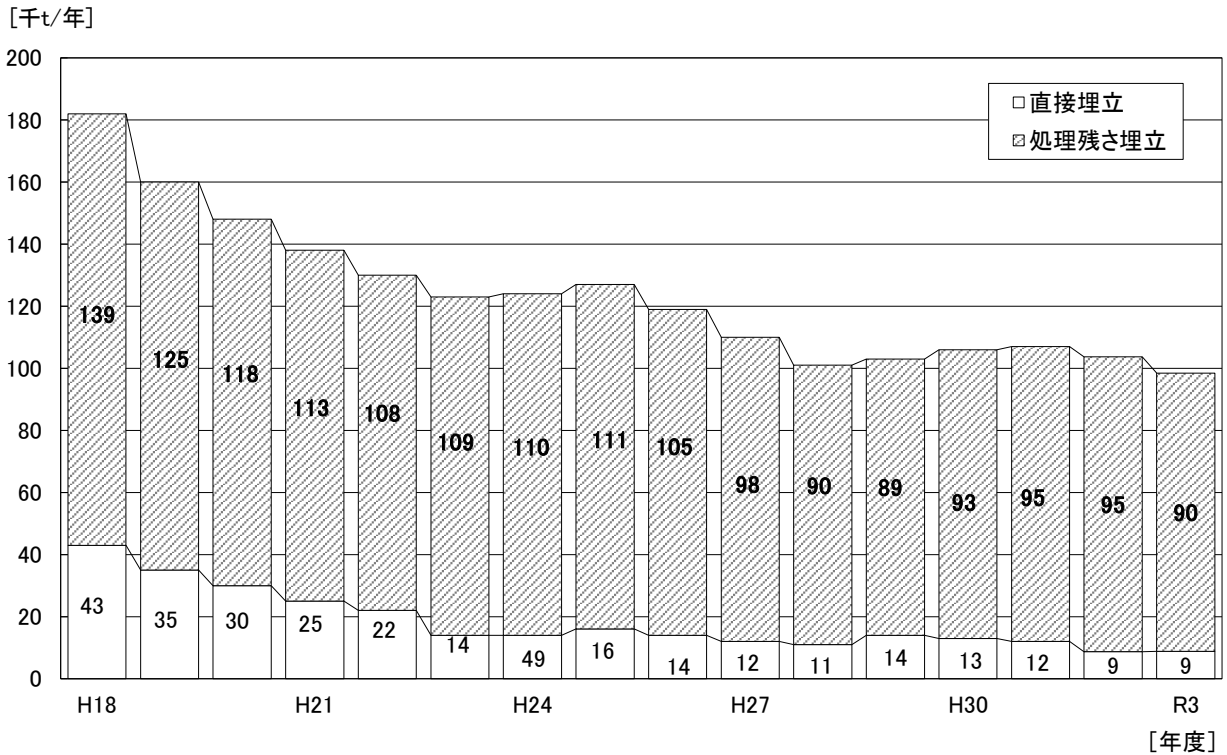

(5) 市町村別の処理状況

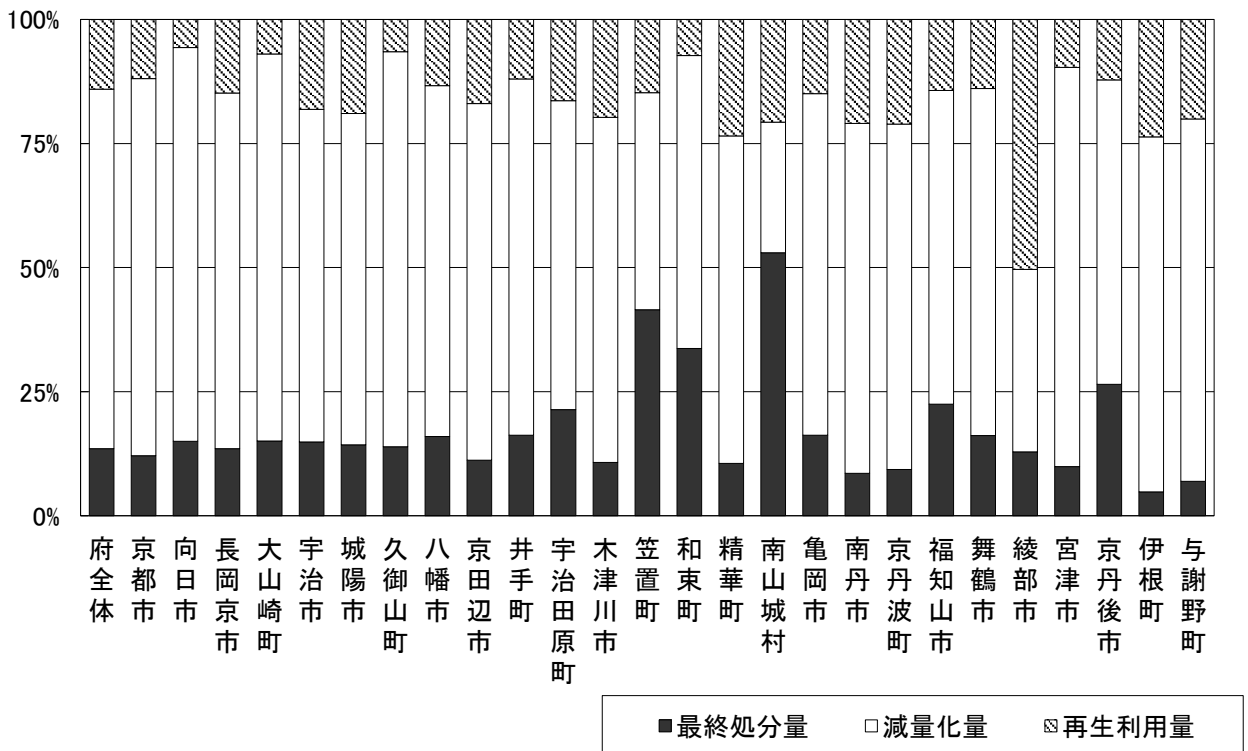

(6) 市町村別1日1人当たりごみ排出量(令和3年度)

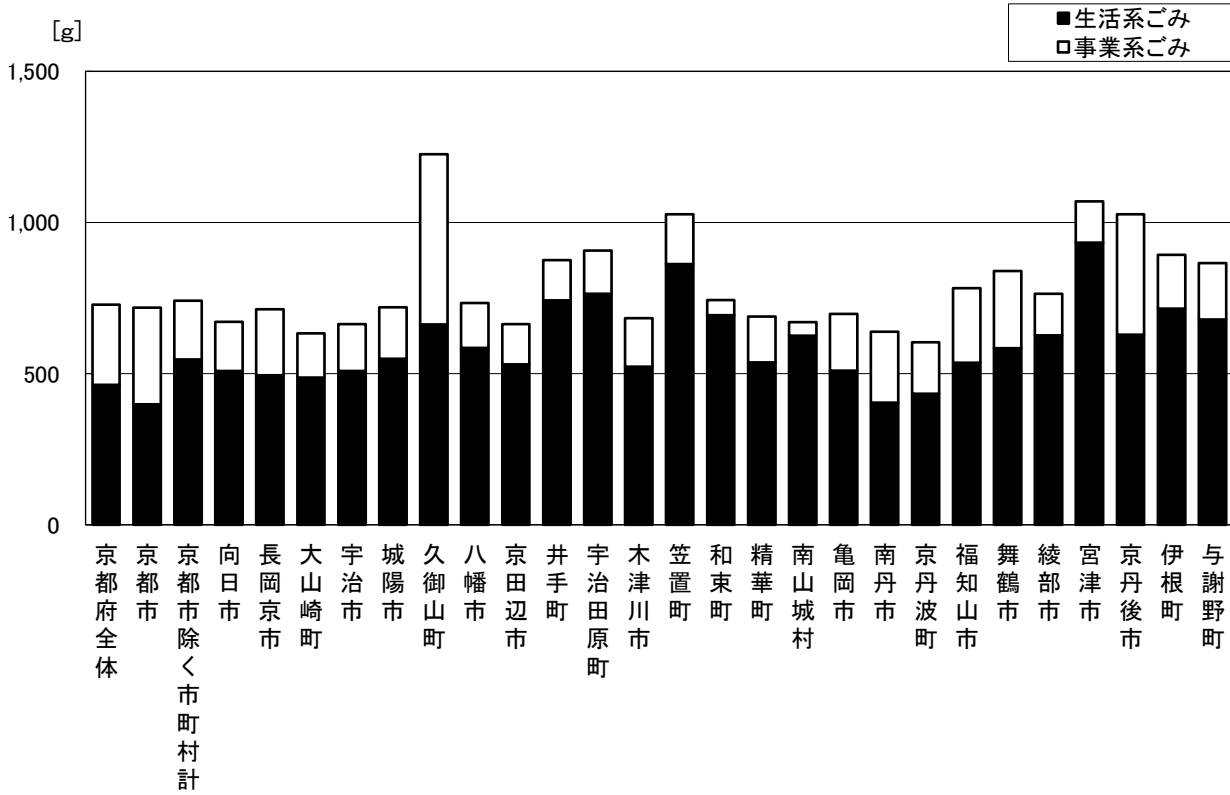

(7) 市町村別1日1人当たり資源化量(令和3年度)

