

様式4の3 (随意契約)

抽出事案説明書

発注機関名：公営企業管理事務所

工事名	維持管理修繕工事（風車2，6号機避雷設備修繕工事）
工事概要	<p>風車2，6号機ブレード内部の避雷導線修繕</p> <p>①ブレード開口、避雷導線切断箇所の確認 ②避雷導線の接続及び固定 ③ブレード開口部の閉塞 ④ブレード欠損部補修</p> <p>ロープによる空中作業にて修繕を実施</p> <p>風車ブレードへの落雷により、ブレード内部の避雷導線が大電流により切断する故障が発生することがある。 今回工事は、平成28年10月の風車点検時に、ブレード内部の避雷導線切断が確認されたため修繕を行ったものである。</p>
随意契約とした理由	<p>風車の修繕にあたっては風車メーカー毎に独自の構造・制御方法を持っているため、当風車の構造・電気設備に精通している必要がある。</p> <p>契約の相手方は、設置メーカーから技術提供を受け、京都府太鼓山風力発電所の風力発電設備に関する専門知識を持ち、本件修繕を安全・確実に履行できる府内唯一の業者（京丹後市内に事業所を配置。）であり、契約の性質又は目的が競争入札に適しないため。</p> <p>【根拠法令】</p> <ul style="list-style-type: none"> ・地方公営企業法施行令第21条の14第1項第2号 ・京都府公営企業会計規程第112条において準用する京都府会計規則第163条第1項第3号
契約経過	<p>見積依頼 平成28年11月24日 依頼者数 1者</p> <p>見積徴取 平成28年11月29日 見積者数 1者</p> <p>予定価格 4,932,360円（税込） （採用率） 89.8%</p>
契約業者名	オリックス・ファシリティーズ（株）
契約金額	4,428,000円（税込）

工事概要説明資料

1 工事概要

- | | |
|----------|----------------------------|
| (1) 工事名 | 維持管理修繕工事（風車2, 6号機避雷設備修繕工事） |
| (2) 工事番号 | 28風発修第4-6号 |
| (3) 工事場所 | 与謝郡伊根町字野村小字太鼓山地内 |
| (4) 工事概要 | 風車2, 6号機避雷導線の修繕 |
| (5) 工期 | 平成28年12月2日～平成29年2月24日 |

2 位置図、配置図、風車構造図、避雷設備配置図、避雷導線修繕図

位置図



配置図



風車の構造図

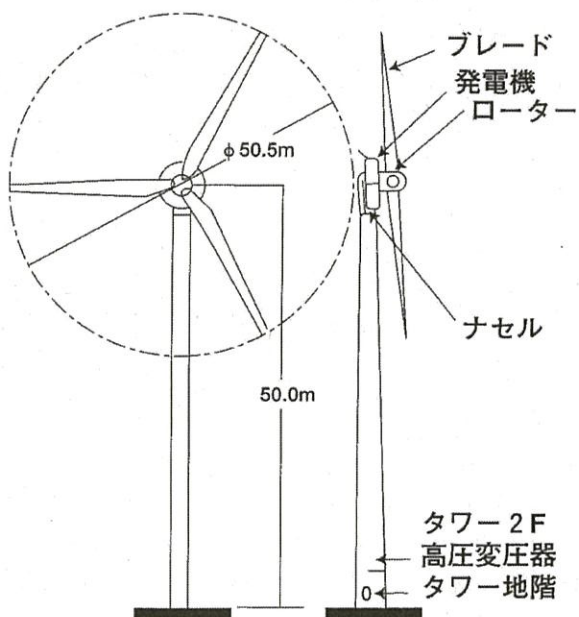

避雷設備配置図

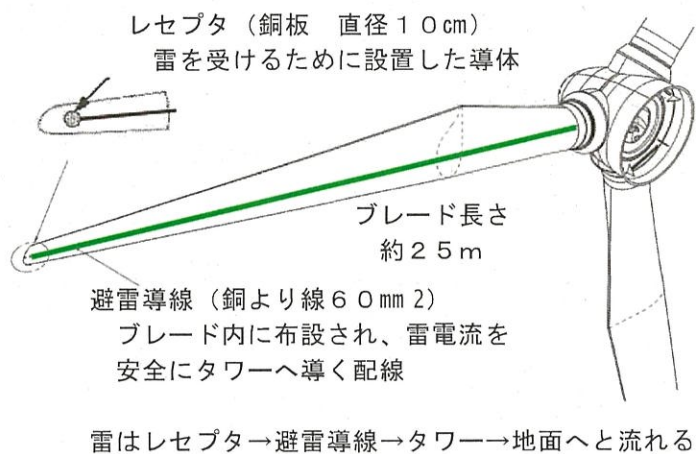

避雷導線修繕図

風車2号機 No1ブレード

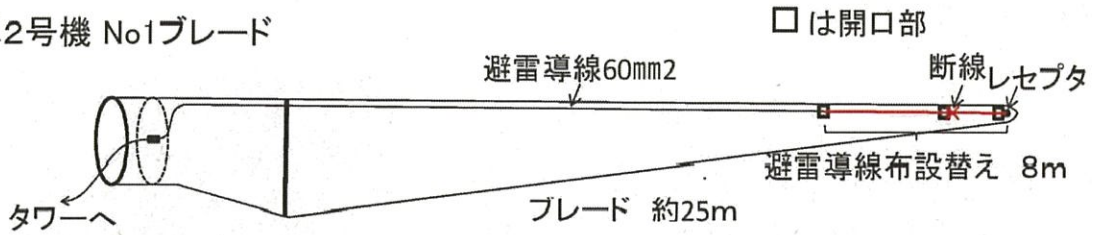

風車2号機 No3ブレード

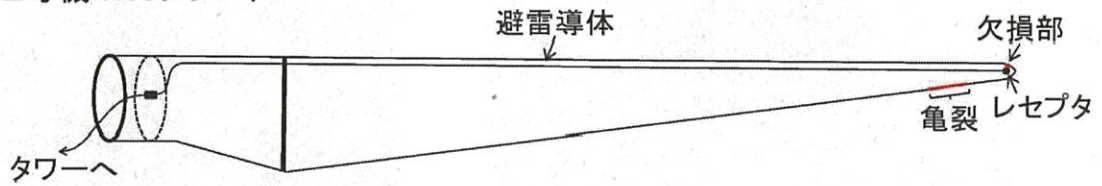

風車6号機 No1ブレード

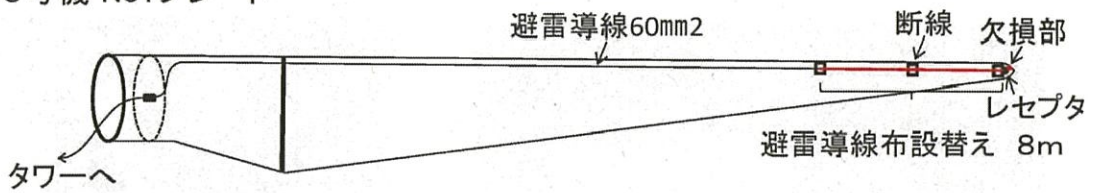

風車6号機 No3ブレード

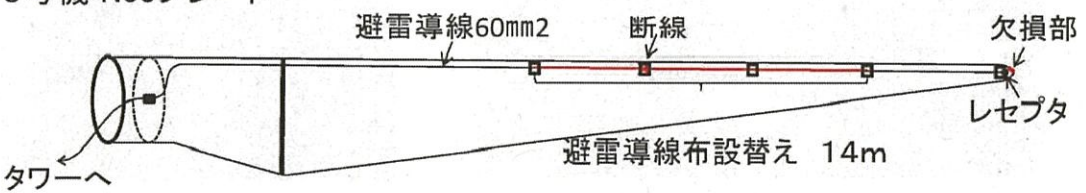

3 着工前、作業中、完成後の写真
ブレード修繕作業状況



避雷導線修繕（手順）

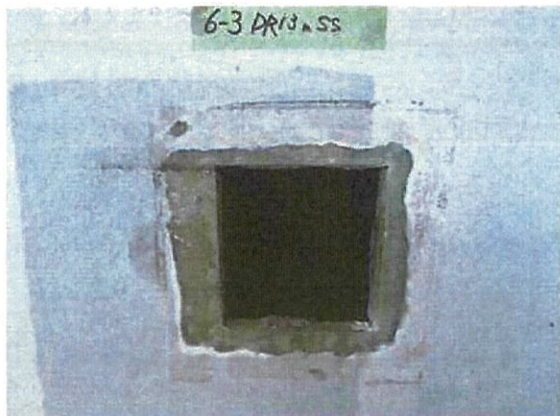

① ブレードの開口



② ブレード内の断線の状況

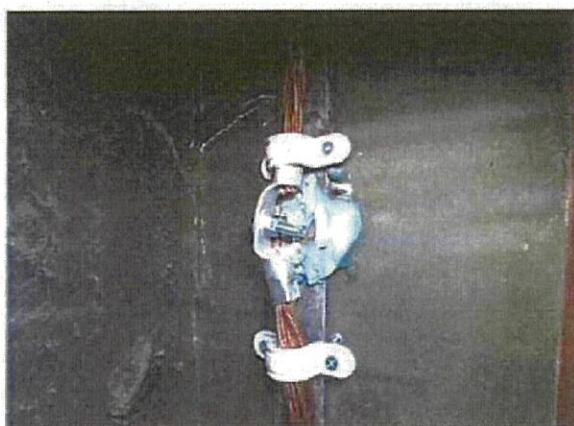

③ 避雷導線の接続



④ 避雷導線の固定



⑤ 開口の閉塞・復旧

見積結果報告書

番 号	28風発修第4-6号				
業務名	維持管理修繕工事（風車2, 6号機避雷設備修繕工事）				
場 所	与謝郡伊根町字野村小字太鼓山地内				
*	予定価格	最低制限価格	履行期間	着工 平成28年12月 2日	
（税込み）	4,932,360	—		完成 平成29年 2月24日	
見積書比較価格	4,567,000	—		日間	
<p>上記の業務について、下記の通り見積合わせを行いましたので、その結果を報告します。</p> <p style="text-align: center;">平成28年11月29日</p> <p style="text-align: center;">京都府知事様</p> <p style="text-align: right;">公営企業管理事務所長 猪野 健利</p>					
見積場所	公営企業管理事務所		日時	平成28年11月29日 時 分	
第1回（見積）		第2回（見積）		見積人氏名	摘 要
順位	金額	順位	金額		
1	4,100,000			本社：京都市下京区 オリックス・ファシリティーズ(株)	4,428,000 (税込)

採用決定業者名	オリックス・ファシリティーズ(株)	<p>*府税納税確認</p> <p><input checked="" type="checkbox"/>名簿登載業者</p> <p style="margin-left: 20px;">〔 資格審査結果通知書（写） 〕</p> <p style="margin-left: 20px;">業種 番号</p> <p><input type="checkbox"/>府税納税証明書</p> <p style="margin-left: 20px;">（発行日 ）」</p> <p><input type="checkbox"/>府税照会（同意書記入要）</p> <p style="margin-left: 20px;">（回答日 ）」</p>
採用決定金額	4,428,000 円	

